



ГУСЕНИЧНЫЙ МИНИ-КРАН АРЛИФТ НХВ 3.0



Базовая комплектация

- + Ограничитель грузового момента
- + Беспроводной пульт ДУ (с пропорциональным управлением)
- + Электродвигатель
- + Предохранительные устройства

Дополнительная комплектация

- + Гусек
- + Корзина

Габариты крана

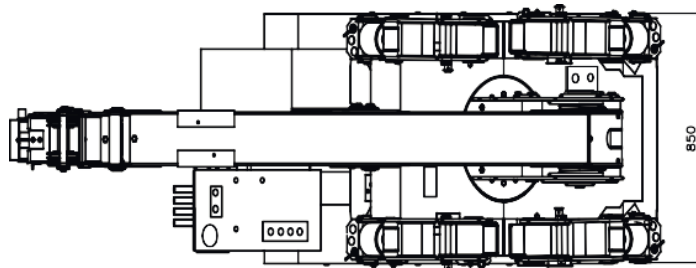
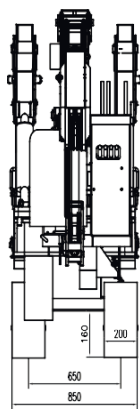
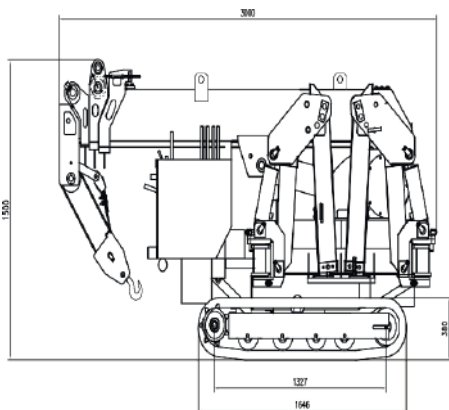

















8 800 555 19 28



WWW.ARLIFT.RU



Характеристики

	Грузоподъемность	2,98 т		Двигатель	YANMAR L100N6-METM
	Вес	2000 кг		Мощность двигателя	7,4 кВт /3600 об/мин
	Габариты	3000×800×1500 мм		Мощность 3-х фазного электродвигателя	3 кВт, горизонтально установленный
	Макс. рабочий радиус	8,45 метра		Скорость движения	3 км/ч
	Макс. высота подъема стрелы	9,5 метра		Давление гусениц на грунт	36 кПа
	Макс. опускание ниже уровня земли	11 метров		Количество секций стрелы	5 секций
	Длина стрелы	8,92 метров		Скорость подъема/опускания крюка	3,6 м/мин
	Максимальные значения расстановки аутригеров крана	Боковые - 3471 мм Передние - 4042 мм Задние - 2969 мм		Трос	Ø8 мм × 50 м

Грузоподъемность

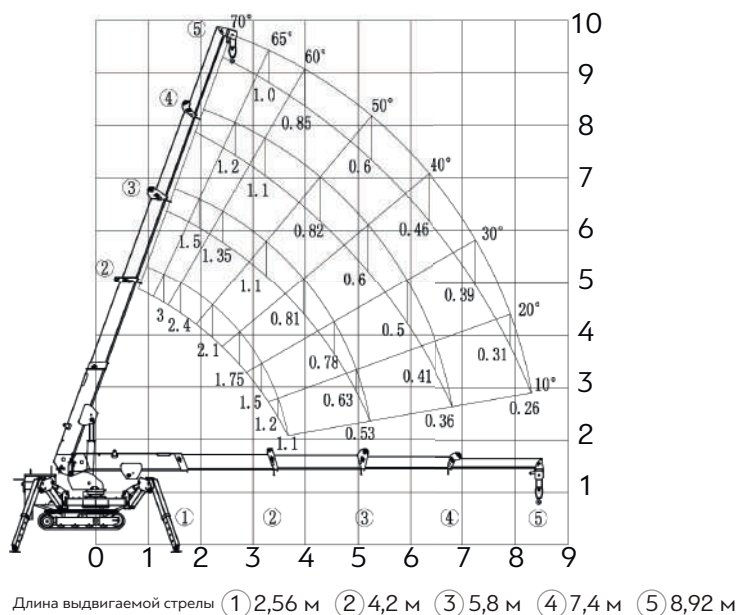

Минимальная рабочая зона

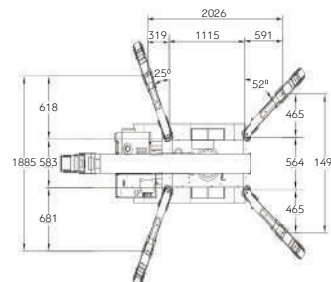

Максимальная рабочая зона

